

# 3

## Schütze

**Baureihe S132**

1-polige  
Notabschalter

**Katalog B123.de**



Mehr Informationen  
[schaltbau.de](http://schaltbau.de)

## S132 – 1-polige Notabschalter

Schaltbau-Notabschalter der Baureihe S132 gewährleisten durch manuelle Betätigung eine sofortige Stromunterbrechung.

Mit Verwendung dieser Geräte erhöhen sich die Sicherheitsfaktoren am Einsatzort wesentlich (UVV-Auflagen).





Notabschalter der Baureihe S132 sind für Gleichstromanwendungen vorgesehen. Zur Erhöhung des zulässigen Abschaltstromes wird eine permanentmagnetische Blaseinrichtung eingesetzt. Der polaritätsrichtige Leitungsanschluss muss beachtet werden.

Der Stromkreis wird durch Ziehen des roten Signalknopfes geschlossen. Im Notfall erfolgt eine zwangsweise, direkte Unterbrechung des Strom-

kreises durch Niederdrücken des roten Signalknopfes. Der Sprungschalt-Mechanismus im Betätigungssystem führt einen eingeleiteten Abschaltvorgang selbsttätig zu Ende. Die Lage des roten Signalknopfes ist eindeutig durch zwei definierte Positionsstellungen gegeben.



Optional ist zur Verriegelung des Schalters in der "AUS-Stellung" ein Zylinderschloss erhältlich. Der Schlüssel ist nur in der "AUS-Stellung" abziehbar.

### Besondere Merkmale

-  Einpoliger Notabschalter mit Sprungschaltmechanismus
-  Permanentmagnetische Blaseinrichtung
-  Zwei definierte Schaltstellungen (EIN/AUS)
-  Verriegelungsschloss verfügbar

### Applikationen

Typisches Einsatzgebiet für Schaltbau Notabschalter sind Flurförderzeuge:

-  Gabelstapler
-  Schubmaststapler
-  Mitgängerfahrzeuge, usw.

### Bestellschlüssel

Beispiel: **S132-1-Z0**

<b>Baureihe</b>	S132-1	1-poliger Notabschalter S132
<b>Ausführung</b>	Z0 Z1 Z2	ohne Schloss vorbereitet für Montage Schloss* mit Zwischenplatte und Zylinderschloss 51
<b>Zubehör</b>	ZHS 4A251 ZP-S13x	Zylinderschloss 51 Zwischenplatte

### Spezielle Varianten

Benötigen Sie eine spezielle Variante? Bitte sprechen Sie uns an! Vielleicht findet sich der von Ihnen gewünschte Schalter bei unseren Sonderausführungen. Wenn nicht, bei entsprechender Stückzahl liefern wir gerne auch kundenspezifische Ausführungen.

\* Für die Nachrüstung werden das Zylinderschloss 51 (ZHS 4A251) und die Zwischenplatte (ZP-S13x) benötigt. Funktion nur möglich, wenn Notabschalter hierfür vorbereitet ist, Bestellbezeichnung S132-1-Z1.

## Schaltbild

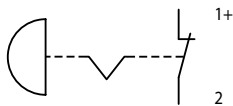

## Technische Daten

Baureihe		S132
Spannungsart		DC
Hauptkontakte, Konfiguration		1x, Öffner
<b>Hauptkontakte</b>		
Nennspannung	$U_n$	100 V
Bemessungsisolationsspannung	$U_i$	160 V
Bem.-stoßspannungsfestigkeit	$U_{imp}$	4 kV @ PD3
Konv. thermischer Strom in freier Luft	$I_{th}$	125 A
Zulässiger Einschaltstrom		600 A
Bemessungsbetriebsstrom	$I_e$	250 A@24 V / 200 A@48 V / 150 A@80 V
Ausschaltvermögen	24 V DC, L/R=15 ms	1.000 A
	48 V DC, L/R=15 ms	800 A
	80 V DC, L/R=15 ms	600 A
<b>Mechanische Lebensdauer</b>		30.000 Schaltspiele
<b>Gebrauchslage</b>		horizontal, vertikal
<b>Anschlüsse, Drehmoment</b>		Schrauben M8, 6 Nm max.
<b>Temperaturbereich</b>		-25 °C ... +50 °C

**SCHALTBAU**

## Maßbild

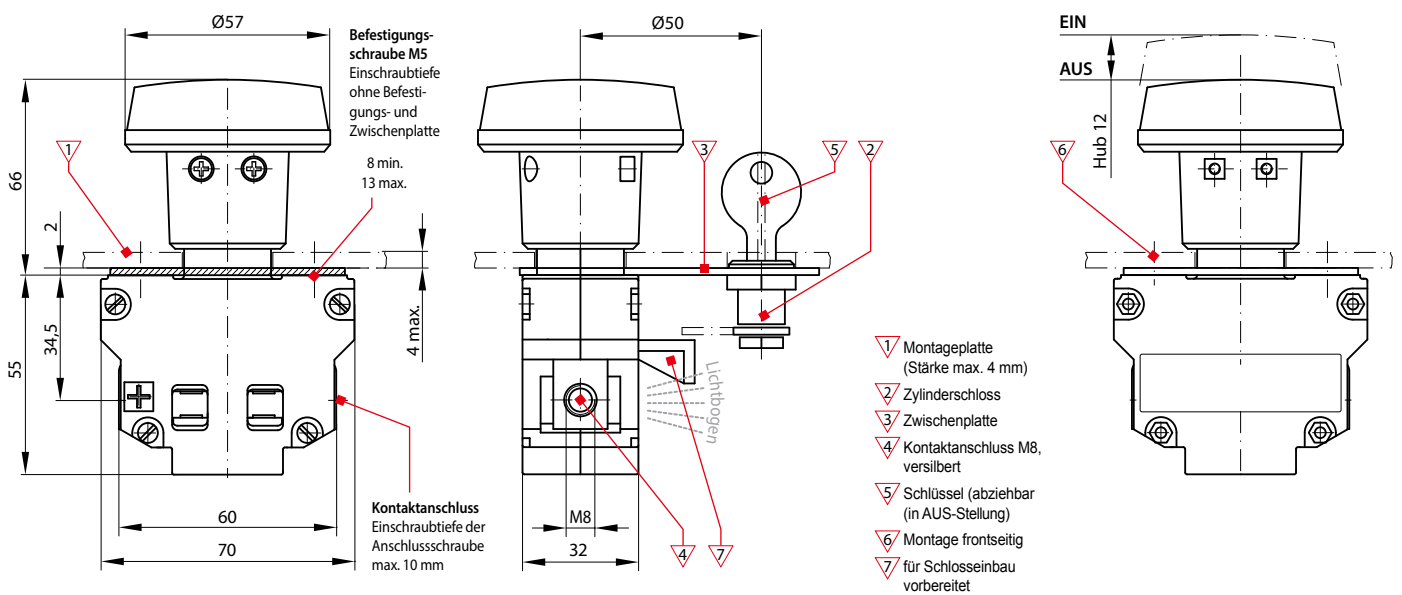

## Zubehör

## Zwischenplatte mit Zylinderschloss 51



## Montage

## Montageausschnitt

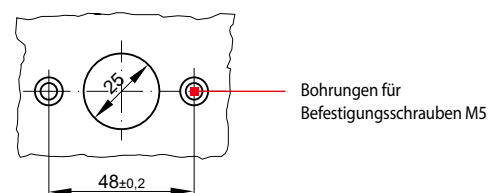

Nachrüstung nur möglich, wenn Notabschalter hierfür vorbereitet ist, z. B. Bestellbezeichnung S132-1-Z1, siehe auch Bestellschlüssel.

## Zulässige Anzugsdrehmomente

- Kontaktanschluss (4): Schraube M8: 12 Nm max.
- Frontseitige Montage (6): Schraube M5: 3 Nm max.

# Schaltbau GmbH

Ausführliche Informationen zu unseren Produkten und Services finden Sie auf unserer Website – oder rufen Sie uns einfach an!

Telefon +49 89 9 30 05-0  
Internet [www.schaltbau.de](http://www.schaltbau.de)  
e-Mail [contact@schaltbau.de](mailto:contact@schaltbau.de)

Finden Sie weltweit Ihren Ansprechpartner. Wir sind persönlich für Sie da!



überreicht durch:



Seit 2008 sind die Produktionsstandorte der Schaltbau GmbH IRIS zertifiziert



Zertifiziert nach DIN EN ISO 14001 seit 2002. Das aktuelle Zertifikat finden Sie auf unserer Webseite.



Zertifiziert nach DIN EN ISO 9001 seit 1994. Das aktuelle Zertifikat finden Sie auf unserer Webseite.

## Elektrische Komponenten und Systeme für Bahn- und Industrieanwendungen

### Steckverbinder

- Steckverbinder nach Industrie-Normen
- Steckverbinder nach besonderen Vorschriften für die Nachrichtentechnik (MIL-Steckverbinder)
- Ladesteckvorrichtungen für batteriebetriebene Maschinen und Systeme
- Steckverbinder für Bahnverkehrstechnik, einschließlich UIC-Steckverbinder
- Spezialsteckverbinder nach Kundenanforderung

### Schnappschalter

- Schnappschalter mit Zwangsöffnung
- Schnappschalter mit selbstreinigenden Kontakten
- Schnappschalter aus robustem Polyetherimid (PEI)
- Schnappschalter mit zwei galvanisch getrennten Kontaktbrücken
- Spezialschalter nach Kundenanforderung

### Schütze Notabschalter

- Ein- und mehrpolige Gleichstromschütze
- Hochspannungsschütze AC/DC
- Schütze für Batteriefahrzeuge und Stromversorgungen
- Schütze für Bahnanwendungen
- Einzelklemmen und Sicherungshalter
- Notabschalter für Gleichstromanwendungen
- Spezialgeräte nach Kundenanforderung

### Bahngeräte

- Führerstands-ausrüstungen
- Fahrgast-ausrüstungen
- Hochspannungsschaltanlagen
- Hochspannungsheizungen
- Hochspannungsdach-ausrüstungen
- Elektrische Brems-ausrüstungen
- Projektierungen und Spezialgeräte nach Kundenanforderung